

R6 人脸识别 全自动智能锁

使用说明书

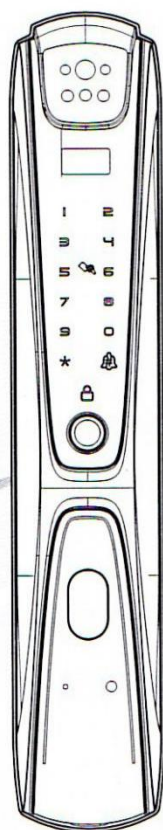

D28 M28
D27 M27

感谢您购买本公司产品，为了您更好的使用
本产品，使用前请仔细阅读本产品说明书

⚠ 重要提醒

应急备用钥匙请务必存放在室外备用，谨防紧急情况钥匙被锁室内。

前言

本公司是集研发、生产、销售、技术服务为一体的综合性高新技术企业，结合数字、电子、结构、感应、无线通讯、生物识别、云计算等高新技术，推出了面部识别自动锁、掌静脉识别自动锁、指纹识别自动锁等行业技术领先的智能锁产品。通过技术革新与整合，把尖端科技民用化，向消费者提供优质、安全、便捷的高科技智能产品。

本手册的用途在于帮助您正确地使用智能锁，在安装和第一次使用本产品前，请您务必先仔细阅读本手册。

本手册的描述有关产品的实际规格和配置，请查阅相关协议，或向产品的销售商咨询。

如您未按本手册的指示操作，或让非专业的技术人员修理、变更本产品，公司将不对由此导致的损坏承担任何责任。

本手册中所提供图形、图标，仅用于解释和说明的目的，可能与实际产品有些差异，另外，产品实际规格和配置可能会根据需求不时变更，因此与本手册内容有所不同，请以实际产品为准。

我们已经对本手册进行了仔细的校勘和核对，但我们不能保证本手册完全没有任何错误和疏漏。为更好地提供服务，我们可能会对本手册中描述的产品及本手册的内容随时进行改进或修改，恕不另行通知。

操作说明

界面介绍

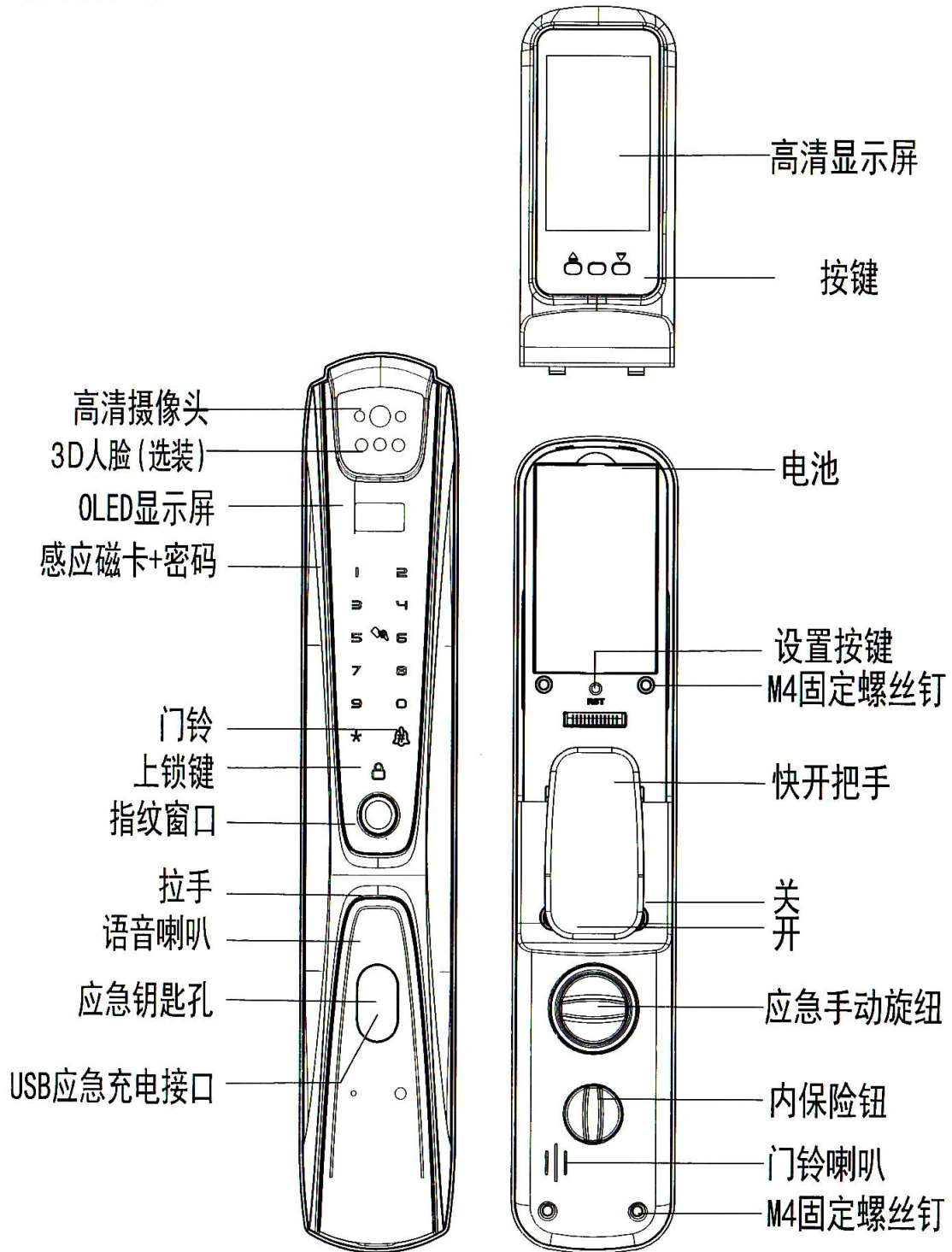

安装说明

1、连接柱组件安装:将M6方井螺钉(17)从上端圆孔内滑到三角点位置,用法兰螺母(16)将螺钉固定,然后将转接柱(15)拧紧到螺柱上。

注:1)、固定柱组件随产品放在配件包内。

2)、螺柱要对准三角点(可根据门孔的实际情况进行上下调节)。

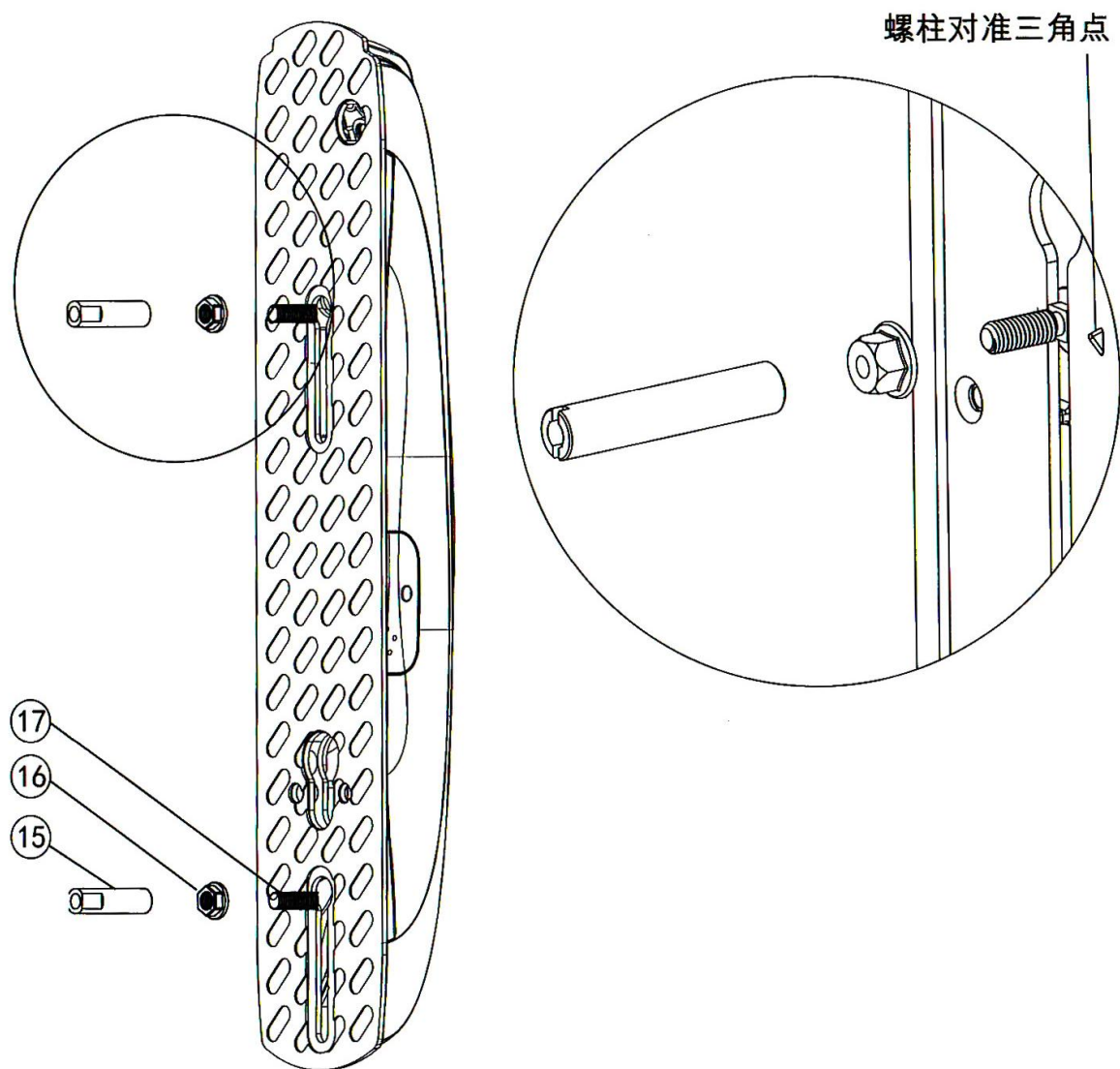

2、锁体⑤安装：用4颗M5*6螺丝⑥固定锁体

3、锁芯④安装：确定锁芯扁杆露出门面长度为15-20mm，如有多余部分请自行切掉除，最后用M5*65螺丝⑦固定。

4、前锁板固定：将后挂板（8）按在门上，将数据线从后挂板过线孔穿出，然后用四颗M5螺丝(9)(10), 如下图所示：

⚠注：M5螺丝（9）长度根据门厚选择，多余部分自行切掉。

⚠注：M5螺丝（10）长度根据门厚选择，多余部分自行切掉。

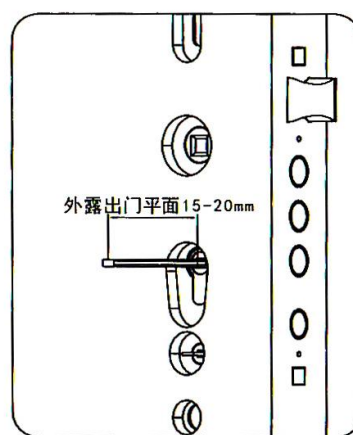
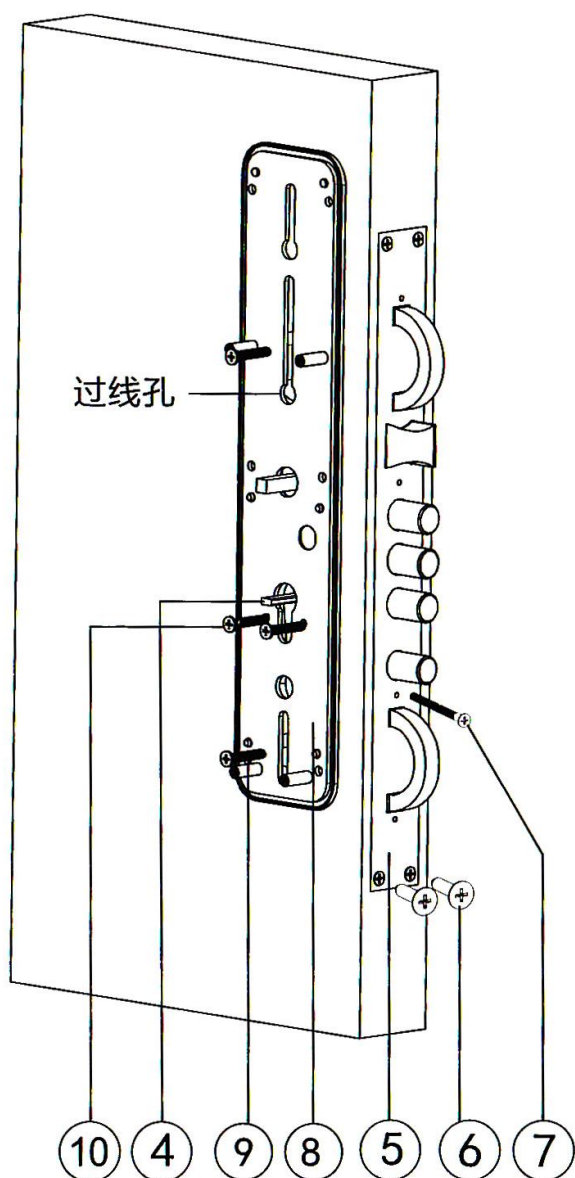

(9) 2颗M5螺丝长度参考表：

螺丝切割长度(mm)	适合门厚(mm)
M5*35	45-65
M5*55	65-85
M5*75	85-105
M5*95	115-135

(10) 2颗M5螺丝长度：根据门厚度选择长度，

螺丝切割长度(mm)	适合门厚(mm)
M5*60	45-55
M5*75	60-70
M5*90	75-85
M5*110	90-105
M5*125	110-120

- 5、后锁板固定：插好数据线，用四颗M4*10（21）将后锁板固定，如下图所示。
- 6、装上锂电池，盖好电池盖，安装完成。
- 7、查验是否通电。
- 8、按“开”（OPEN）或“关”（CLOSE），检查左、右开是否正确。

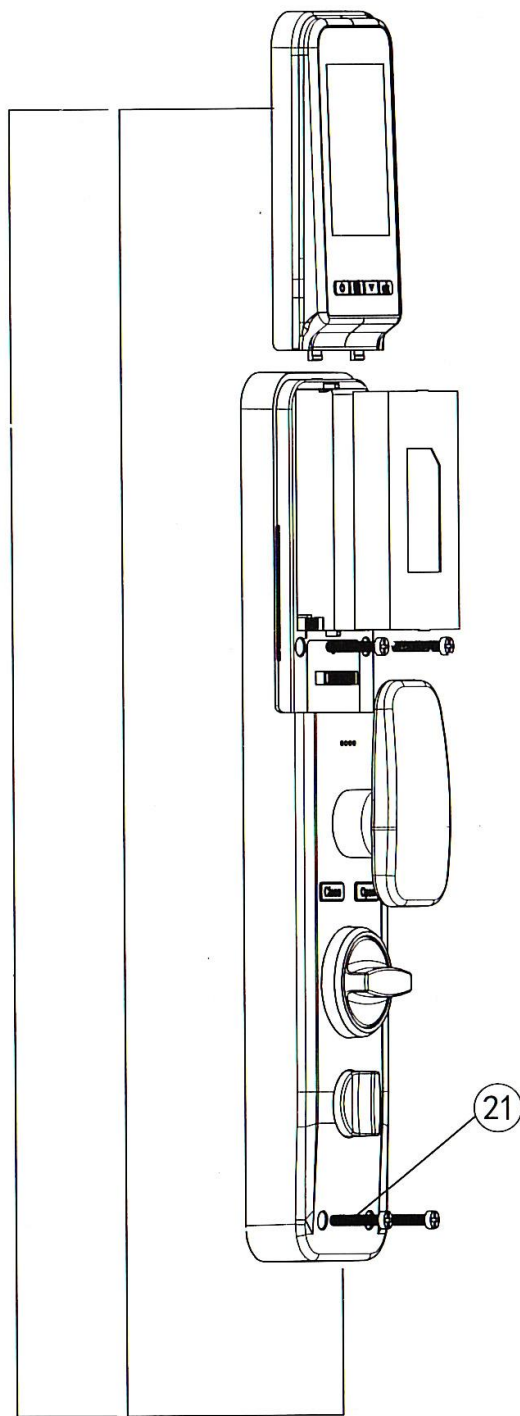

注意：D系列产品具有3D人脸识别功能，3D人脸识别为选装功能，以下内容中，人体感应及人脸识别为特定D系列产品功能，M系列及其他产品请忽略此功能!

功能说明：

1、门锁声光提示信息

长鸣一声：操作成功

短鸣一声：按键提示

短鸣两声：操作提示

短鸣三声：操作失败

警笛声：非法操作

2、其它说明

- ◆ 防试报警：密码、卡片、指纹或人脸，累计输入错误超过 3 次，报警 1 次；
累计输入错误超过 4 次，再次报警 1 次，提醒用户注意；
累计输入错误超过 5 次，不再报警，提示“系统已锁定”，直接锁定 90S；
未解除报警前不可继续验证，90S 后解除锁定。

注：未添加任何用户前，无防试报警和锁定功能。

- ◆ 密码防偷窥功能：输入“XXX 密码 XXX”，可在密码前后增加一些虚位密码，然后按“#”键确认，密码必须连续包含在所输入的内容中，密码最少需 6 位，最多可输入 16 位。
- ◆ 系统无操作超过 8 秒自动进入低功耗模式；
- ◆ 电压低于 6.8V 以下每次开锁都会自动提示“电池电量低”，提示后可以开锁 100 次左右（与电池总容量有关）。电量不足后尽快给充电电池或更换新电池。

3、人数设定

管理员 9 个，编号范围 001—009，可以是人脸、指纹、密码或卡片任一种；

普通用户 191 个，编号范围 010—200，可以是人脸、指纹、密码或卡片任一种。

4、系统自检

机器每次上电，系统执行自检操作。

自检内容： 存储器√→触摸密码√→指纹刷卡√→系统正常

Storage√→ Touch √→FP and Card √→ Normal!

自检完成 5S 后关机，每次验证成功时绿色 LOGO 灯常亮，操作错误时亮红色 LOGO 灯。

操作说明：

一、开锁

输入已授权的管理员和用户，可以执行开锁动作，

语音提示：“验证成功，已开锁”，机器同步显示用户信息。

可以在门后面板上“开锁键”，执行开锁动作。

开锁完成后，需等待 15S，期间不再执行验证操作。

注：初始密码为 123456，可以使用初始密码进入设置或开锁操作。

添加管理员后初始密码失效。

二、关锁

执行关门动作，按触摸板上的“关锁键”，可以一键上锁；

语音提示：“已关锁”。

注：在门锁后面板按“关锁键”，也可执行关锁动作。

三、初始化操作

方法一：通过后面板“设置键”快速初始化

- ◆ 长按“设置键”约 6S，再松开按键，开始初始化，语音提示“正在初始化”

- ◆ 完成后，语音提示“初始化成功”，所有内容清空；

初始化以后，任意人脸、指纹、卡片、密码（123456）都可开锁。

方法二：进入设置菜单操作

- ◆ 通过“*” + “#” 按键，验证管理员通过后，进入设置主菜单；

- ◆ 按数字键“4”，选择“系统查询”，主界面如下

1、记录管理 2、存储信息 3、版本查询 4、恢复出厂设置

- ◆ 按数字键“4”，选择“恢复出厂设置”，语音播报“恢复出厂设置，请确认”，按“#”确认后系统开始初始化。

注：初始化后系统时间不变，用户信息全部清空。

四、用户管理

4.1 增加用户

管理员为 9 个，人脸、指纹、卡片、密码任意一种，前 9 个编号为管理员 001--009。普通用户、来宾用户和胁迫用户为 010-200。

可以通过如下 2 种方法添加用户：

方法一：通过“设置”按键，进入设置菜单；

短按“设置键”，提示“请验证管理员”；（以下操作同方法二）

方法二：按 “*” + “#” 按键，进入设置菜单；

- ◆ 按 “*” + “#” 按键”，提示”请验证管理员 “； ...
- ◆ 管理员验证成功后，进入系统主界面

系统主界面下，语音提示：

1 用户管理 2 远程管理 3 系统设置 4 系统查询

系统主界面下，

- ◆ 选择数字 “1” ， 进入用户管理界面
 - 1 增加用户 2 编辑用户 3 删除用户
- ◆ 选择数字 “1” ， 进入增加用户界面
 - 1 增加管理用户 2 增加普通用户 3 增加来宾用户 4 增加胁迫用户

增加管理用户

- ◆ 选择数字 “1” ， 进入增加管理用户界面
 - 1 录入人脸信息 2 录入密码信息 3 录入卡片信息 4 录入指纹信息
- ◆ 选择数字 “1” ， 开始录入人脸信息，红外补光灯慢闪；
正对人脸识别模组，按机器提示转动头部，完成录入后机器提示”录入成功 “；

注：距离机器大约 0.7-1 米左右，过于靠近或远离，机器将操作失败；

转动头部幅度不要太大，转动不规范，机器将操作失败；

录入时尽量不要有旁观者，脸部不要遮挡。

- ◆ 选择数字键” 2/3/4 “，进入相应界面，可以添加密码、卡片或指纹。
录入密码信息，录入 6 到 12 位数字，需录入 2 次，2 次录入的结果必需相同；
录入卡片信息，卡距离面板在 0-10mm 内，成功提示 “操作成功” ，若重复刷卡
则提示 “用户已存在” 。

注：若机器未安装指纹模组，将不支持指纹操作。

有效密码位数 6-12 位。

增加普通用户

在用户管理主界面，选择数字 “2” ， 进入增加普通用户界面；

本界面下可以录入普通用户的人脸、密码、卡片或指纹信息；

操作同增加管理用户一样。

注：至少录入一个管理员后才可以录入普通用户。

增加来宾用户

在用户管理主界面，选择数字“3”，进入增加来宾用户界面；
本界面下可以录入来宾用户的人脸、密码、卡片或指纹信息；
操作同增加管理用户一样。

注：至少录入一个管理员后才可以录入来宾用户。

仅来宾用户可以设置开门日期和开门时段（参考编辑用户-来宾时段）。

增加胁迫用户

在用户管理主界面，选择数字“4”，进入增加胁迫用户界面；
本界面下可以录入胁迫用户的密码、卡片或指纹信息；
操作同增加管理用户一样。

注：至少录入一个管理员后才可以录入胁迫用户。

胁迫用户需配合网络使用，在锁上操作时不报警，但可以将信息上传到指定平台。

4.2 编辑用户

在用户管理界面下，

1 增加用户 2 编辑用户 3 删除用户

◆ 选择数字“2”，提示“请输入编号”，可以进行用户编辑

1 用户禁用（ON/OFF） 2 重新录入 3 来宾时段

用户禁用

◆ 循环操作数字键“1”，可以禁止或打开用户操作权限；
ON--用户禁用生效；OFF--用户禁用关闭。

重新录入

◆ 选择数字键“2”，可以重新录入用户信息，进入用户录入界面

1 录入人脸信息 2 录入密码信息 3 录入卡片信息 4 录入指纹信息

操作同添加用户，重新录入后原用户信息将被删除。

来宾时段

◆ 选择数字键“3”，输入需要设置时段的来宾用户编号，可设置来宾用户的开门时段；
◆ 输入来宾用户的开门有效起始日期和截止日期，按“#”确认；
◆ 输入来宾用户的开门时段，可以设置3个时段。

注：1、输入日期和时段时，如8点钟，需要输入“08”；

2、只有在设置的日期和时段均满足的条件下，来宾用户才可以使用门锁。

注：用户编辑界面下，当前登录设置界面的管理员不可以编辑。

4.3 删除用户

在用户管理界面下，

1 按编号删除 2 按类型删除 3 全部删除

按编号删除

- ◆ 本界面下，输入 '1' 键，语音提示“请输入编号”；
- ◆ 输入需要删除的用户编号，按“#”确认，语音提示“删除成功”，系统将删除本编号下的用户信息；

按类型删除

本界面下，输入 '2' 键，进入删除用户界面

界面：

1 删除全部人脸 2 删除全部密码 3 删除全部卡片 4 删除全部指纹

删除全部人脸：

按“1”键，执行人脸用户删除操作

删除全部指纹：

按“2”键，执行密码删除操作

删除全部卡片：

按“3”键，执行卡片删除操作

删除全部密码：

按“4”键，执行指纹删除操作

删除全部用户

本界面下，输入 '3' 键，执行删除全部用户的操作

注：本界面下，当前登录设置界面的管理员不会删除。

五、远程管理

系统主界面下，语音提示：

1 用户管理 2 远程管理 3 系统设置 4 系统查询

- ◆ 选择数字“2”，进入远程管理界面

1 增加远程用户 2 删除远程用户 3 增加遥控用户 4 删除遥控用户

- ◆ 选择数字“1”，进入添加远程用户界面

1 WIFI 2 热点

选择数字键“1”“2”，按提示操作，可以添加网络用户。

- ◆ 选择数字“2”，删除全部远程用户。
- ◆ 选择数字“3”，使用随机配备的遥控，按任一按键，即可添加遥控用户。
- ◆ 选择数字“4”，删除全部遥控用户。

注：部分机器没有遥控功能，将无 3/4 选项。

无特殊说明，一般采用模式“2-热点”直接进行操作。

六、系统设置

系统主界面下，语音提示：

1 用户管理 2 远程管理 3 系统设置 4 系统查询

◆ 选择数字“3”，进入系统设置界面

1 时间设置 2 语言音量 3 开锁设置 4 关锁设置

6.1 时间设置

本界面下，输入‘1’键，可进行时间设置

输入相应的时间，按“#”键确认即可。

注：时间格式，如：2020 05 01 08: 05，2020年5月1日8点5分，“0”要补齐。

6.2 语言音量

本界面下，输入‘2’键，可进行语言、音量的设置

1 中文 2 英文 3 音量低 4 音量高

◆ 输入数字键“1”，语音提示“操作成功”，设置成中文模式；

◆ 输入数字键“2”，设置成英文模式；

◆ 输入数字键“3”，设置成音量低；

◆ 输入数字键“4”，设置成音量高；

6.3 开锁设置

本界面下，输入‘2’键，进入开锁设置界面，语音提示：

1 单一开锁 2 组合开锁 3 禁用开锁 4 防撬报警 (ON/OFF)

单一开锁：

选择数字键“1”，启用单一开锁模式

组合开锁：

选择数字键“2”，启用组合开锁模式

注：组合开锁开启后，除管理员外，需2个普通用户验证通过才可开门。

开锁禁用：

选择数字键“3”，语音提示，

1 禁用人脸 2 禁用密码 3 禁用卡片 4 禁用指纹

选择1/2/3/4，将禁用所选类型的用户。

ON--禁用功能生效；OFF--禁用功能关闭。

防撬报警：

选择数字键“4”，将开启或关闭防撬报警功能；

6.4 关锁设置

本界面下，输入 '4' 键，进入关锁设置界面

1 回锁时间 2 延时上锁 3 人体检测 4 逗留抓拍（部分机器无此功能）

回锁时间设置

操作 '1' 键，可以设置回锁时间，有效回锁时间 2-9 秒；

自动回锁

操作 '2' 键，可以设置延时上锁时间，选择 0（关闭），时间等级设置为 5/10/15/20/25/30 秒；

人体检测

操作 '3' 键，设置人体检测功能，可选择 0（关闭），1（较近），2（较远）。

注：人体感应使用红外反射原理，请尽量避免障碍物，以免检测失常。

人体长时间位于感应范围内，机器将启用省电模式，主动关闭红外检测功能。当人移动到感应范围外（0.6-1 米），红外检测功能将重新启动。

七、系统查询

系统主界面下，语音提示：

1 用户管理 2 远程管理 3 系统设置 4 系统查询

◆ 选择数字 "4"，进入系统查询界面

1 记录管理 2 存储信息 3 版本信息 4 恢复出厂设置

7.1 记录管理

在系统查询界面，选择 "1"，可以查询操作记录。

显示：1.按顺序查询 2 按日期查询 3 清除记录

按顺序查询：

在开门记录查询界面，选择数字键 "1"，可以按 "2" "8" 上下翻页，进行记录查询。

按日期查询：

在记录查询界面，选择数字键 "2"，输入需要查询记录的日期

显示： 请输入时间

20--年--月--日

清除记录

按数字键 "3"，按 "#" 确认后，将清除全部操作记录。

7.2 存储信息

在系统查询界面，选择按键“3”，

显示：管理员：X/9 普通用户：X/291 记录：X/4096

可以查询用户和记录的存储信息。

7.3 版本查询

在系统查询界面，选择按键“3”，可以查询机器版本信息。

7.4 恢复出厂设置

本界面下，输入‘4’键，按“#”确认后，系统执行初始化操作。

八、低电压提示

当系统检测到电池电压低于 6.8V 时，每次开门都会提示“电池电量低，请及时充电”。

注：低电压报警后，门锁还可以开门 100 次左右（与电池总容量有关），请尽快给充电电池或更换新电池。

电池电压低于 6.0V，提示“电量耗尽，即将关机”，然后机器待机。

九、外接电源

当内部电池耗尽无法开门时，用 5V 的 USB 电源，外接备电端口，可应急充电。

注：自动锁外接电源仅提供门外应急充电功能，请勿长时间充电。

电池可以单独取下充电，部分电池可通过 5V 充电器对电池直接充电。

十、门铃或静音功能

按触摸板上的门铃按键，后板会发出门铃声，提醒用户门外有人。

部分门锁面板设计有一键静音功能，启用本功能后，本次开关锁操作，语音不再提示，适合在夜晚操作，以免影响家人休息。

十一、人体检测

人体检测有效识别距离 0.6--1.0 米。

当人接近有效识别距离后，门锁将启动，同时发出“滴滴滴”的声音，标识机器已经检测到人脸。用户需正面面对门锁，进行人脸识别。

不同的身高、衣服或不同光照条件下检测距离可能会有差别。

十二、演示模式

门锁未录入管理员时，机器处于演示模式。

演示模式下，任何人脸在门锁有效识别区，均可以开锁。

演示模式下，门锁开启后，无需等待 15S，可以反复验证开锁。

十三、防撬报警

当防翘报警打开，防撬开关触发后，语音播报“非法入侵”，红灯闪烁，持续报警 8S 左右，180 秒后防撬报警关闭。

机器待机，按键灯熄灭后，若报警时间未到，唤醒机器，应继续报警。

使用正确的用户信息验证后可正常开锁，同时清除报警，其他方式都不可清除报警。

注：机器初始化状态下，防撬开关默认关闭。

十四、产品参数：

内容	设计指标
电源供给	DC7.4V（锂电池）
欠压提示	<DC6.8V
应急电源	5V（Micro USB）
静态电流	<80-100uA
动态电流	唤醒状态：<300mA（平均值）
	3D 结构光工作状态：<800mA（平均值）
	电机工作状态：<2A（平均值）
网络	标准 WI-FI
人脸容量	20/50 枚
指纹容量	共 200 个用户
密码容量	
卡片容量	
卡片感应距离	0~40mm
人体感应距离	0.6--1.0 米，可微调
人脸识别	垂直方向安装角度小于等于 15°（身高 1.2-1.9 米）
工作温度	-10℃~60℃
工作湿度	45~90%RH
存储温度	-20~70℃
存储湿度	45~90%RH
抗静电能力	空气放电>±15KV；接触放电>±8KV；

十五、WI-FI 操作说明（AP 模式）

热点连接方式：

- 1、打开微信——添加朋友——公众号——搜索“优智云家”，关注即可。
- 2、进入优智云家公众号，点击“微信控制”，进入账号登录界面，先进行注册；首次登录必需设置“安全密码”，接着添加一个家庭，最后点击右上角的“+”号；
- 3、连接设备热点，进入此界面，等待，勿点“下一步”，请微信退至后台；
- 4、进入WIFI热点联网状态，智能锁设置界面，输入“2”进入“远程管理”界面，按“1”进入“增加远程用户”界面，按“2”进入AP模式开始添加用户；
- 5、打开手机设置——WIFI——连接 CloudHome-XXXX-16 的 WIFI，连接成功后切换到微信公从号，点击“下一步”；
- 6、选择要连接的WIFI，然后输入正确的WIFI密码，最后连接网络；
- 7、手机界面出现：注册新设备，点击下方的完成，完成连接，语音提示“操作成功”；

注意事项：

- I.手机连接门锁设备需要和智能锁添加用户同时进行；
- II.第一个手机用户所用的WIFI账号，将成为智能门锁的默认账号，其他用户需要处于此WIFI网络才能进行添加手机用户；
- III.删除远程用户后，手机用户需在手机上删除原有门锁设备，重新连接。

远程开锁申请

按门铃按键，发出远程开锁申请指令，所有手机用户都会收到远程开锁请求，1分钟内有效，并自动将门外抓拍照片同时上传到手机(带抓拍功能)。

十六、微信开锁

- ①进入微信，选择底部“发现”按钮；
- ②界面弹出“小程序”，点击“小程序”，搜索“指纹锁密码”；
- ③选择小程序“指纹锁密码”进入小程序界面，选择“门锁是否带有显示屏”；
- ④输入已设置管理员密码，如下图

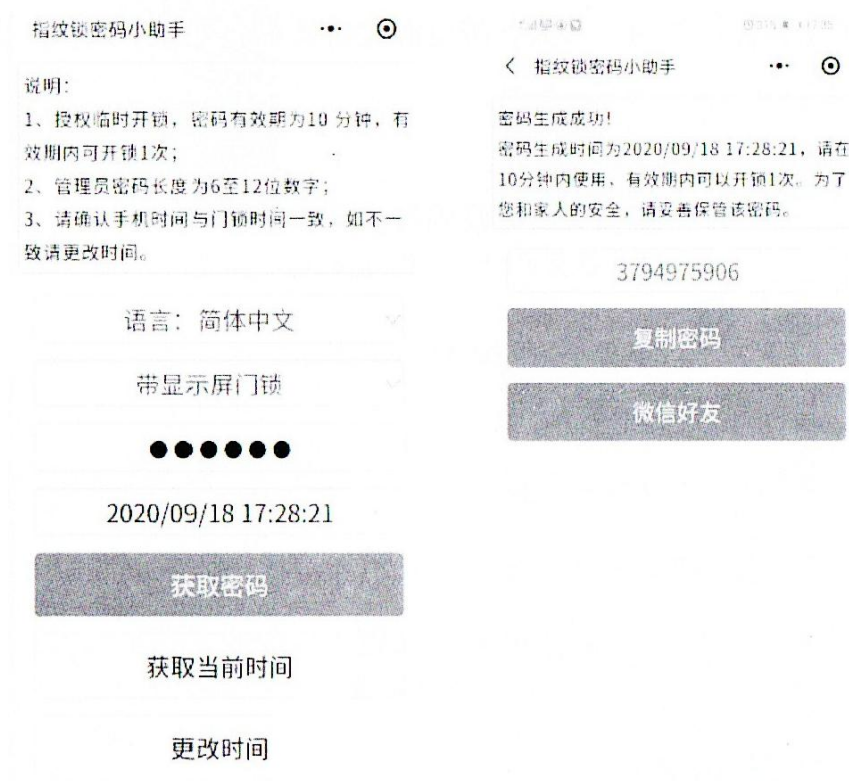

- ⑤然后点“获取密码”，将得到一组开锁密码，如上右图；可以微信分享给朋友，也可以复制密码通过其它方式分享给朋友；

注:1、需在门锁预先设置管理员密码，用户密码没有微信开锁权限；

2、请注意门锁时间，需要保持与手机一致；

若门锁时间不对，可以选择“更改时间”，输入门锁的时间，以保证开锁功能；

3、微信开锁密码 10 分钟有效，且为确保安全，一次开锁后失效；

4、需确认并选择门锁是否带有显示屏，选择错误生成的开门密码无效。

视频猫眼功能

1、按键功能

三个按键：① 上/关屏键 ② 电源/OK 键 ③ 下/返回键(长按菜单键)

2、界面说明

- a. 影像界面：按门铃，或者按电源键后显示，可以查看录像状态和插卡状态。



摄像头图标没闪红点，表示未录像。



摄像头图标闪红点，表示正在录像。



表示已读取到内存卡。



表示未读取到内存卡。

注意：使用新内存卡一定要先在机器上格式化再录像使用。

- b. 主界面：在影像界面按下键/返回键可以进入主界面，按上下键可选择摄像头、访客记录、设置，然后按电源/OK 键可进入对应界面。

3、菜单功能说明

(1). 主界面

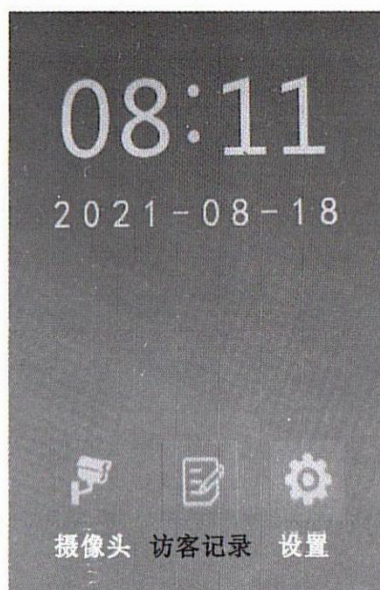

(2). 设置(记录模式)

拍照模式 (设置为拍照模式, 按 OK 键或者按门铃为拍照存储)

录像模式 (设置为录像模式, 按 OK 键或者按门铃为录像存储)

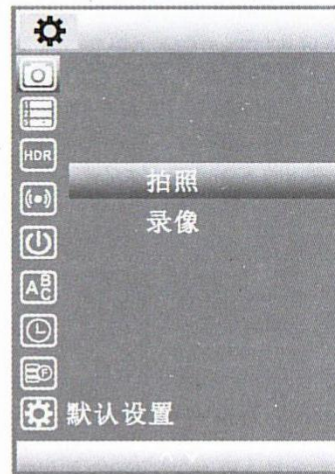
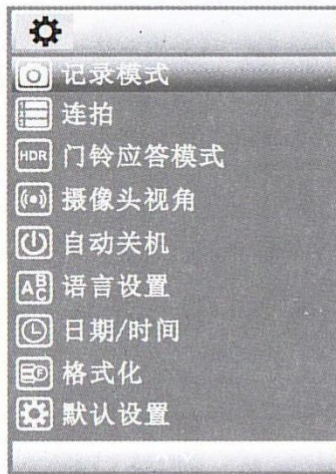

(1) 连拍 设置为拍照模式, 可以设置一次按键触发的拍照次数, 设置为2张/5张连拍模式。

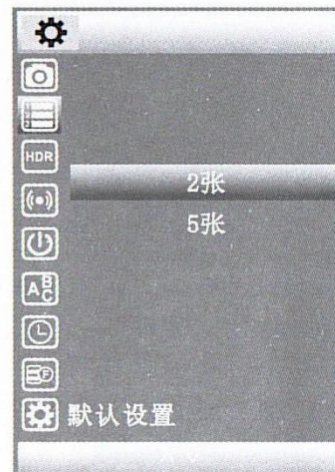
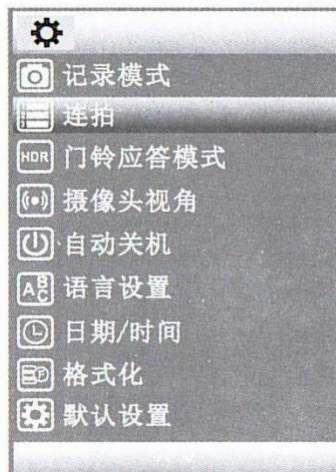

(2) 门铃应答模式 手动 (设置为手动模式, 按门铃之后按键屏幕才会亮)
自动 (设置为自动模式, 按门铃之后屏幕会自动会亮)

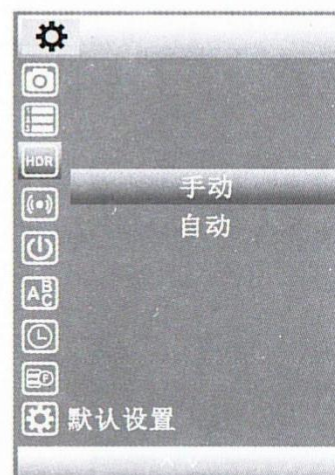
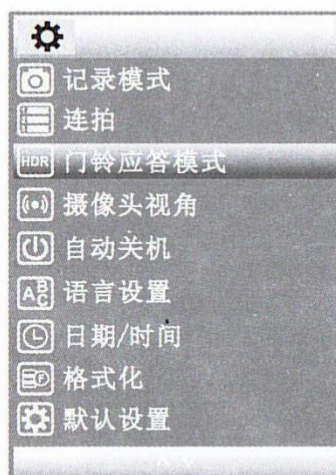

(3) 摄像头视角 全视角/不变形

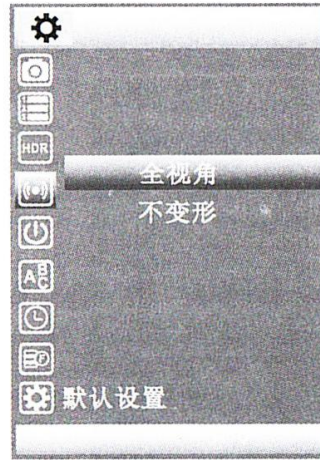
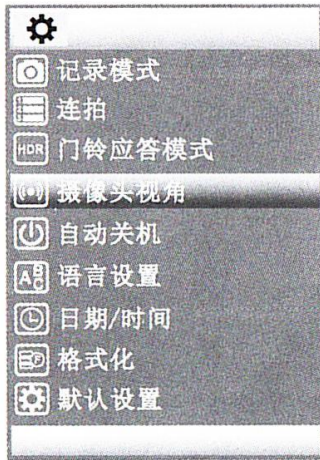

(4) 自动关机 (在没有按键和门铃触发的情况下, 根据设置的时间进行关机), 亮屏时间选择 10秒/15秒/20秒。

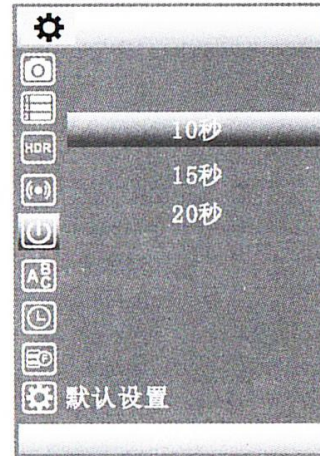
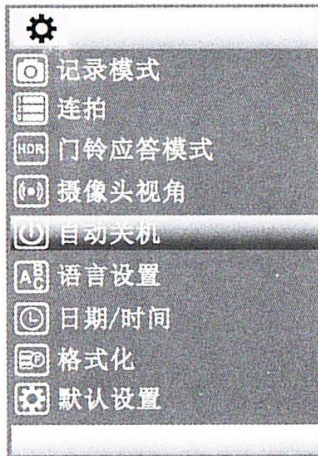

(5) 语言设置 (设置显示文字语言) 简体中文/繁体中文/英文

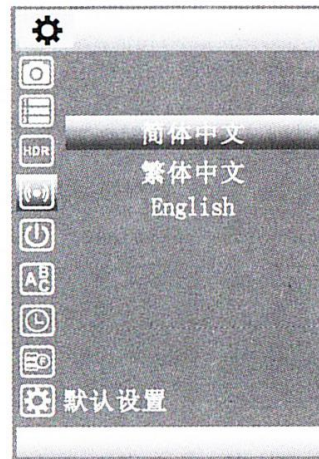
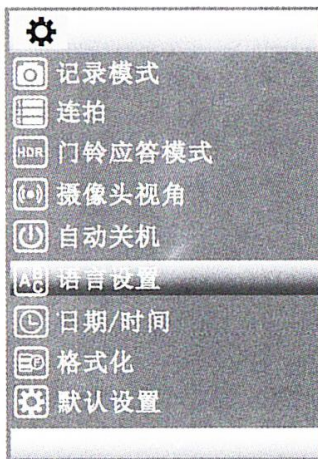

(6) 格式化 (格式化 TF 卡内容)

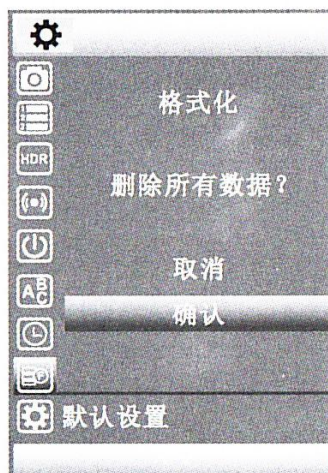
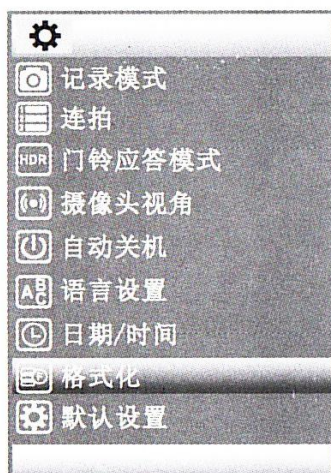

(7) 默认设置 (恢复出厂菜单设置)

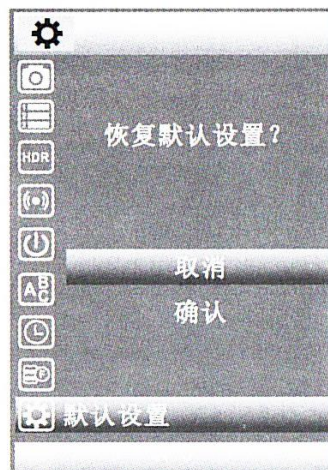
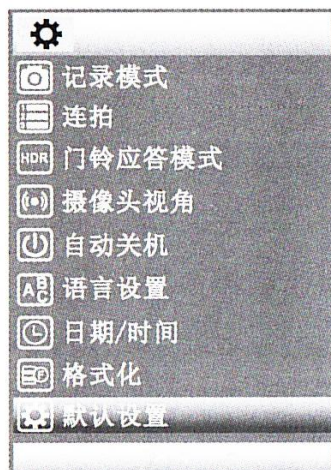

(8) 日期/时间 (调节系统时间)

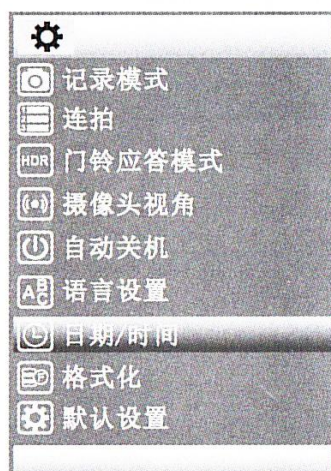

日期/时间设置, 按 OK 键确认设置, 长按上键选择, 长按下键退出。

(9) 版本 (显示软件版本号)

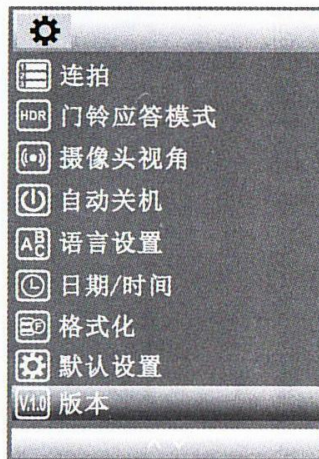

4、访客记录(视频和拍照文件查看)



在主界面选择访客记录，按 **OK** 键进入，查看录像内容（必须插有内存卡，访客记录里才有图片或视频保存），按**上下键**可选择，视频文件按 **OK** 键可以播放文件。

微信公众号联网操作说明

一、 关注微信公众号

扫描以下二维码关注“优智云家”公众号；

或打开微信——添加朋友——公众号——搜索“优智云家”，关注即可。



优智云家

二、 微信公众号操作

1. 注册账号

首次关注微信公共号，需要注册一个账号，点击“微信门锁”，如下图；

A 微信控制——账号注册——设置好登录密码后登录账号；

B 已经在公众号注册过的，就直接输入账号，密码登录即可；

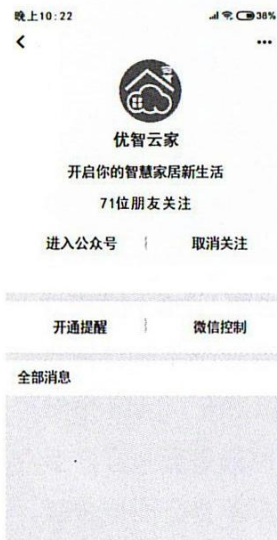

关注公账号



点击微信控制



右下角注册账号

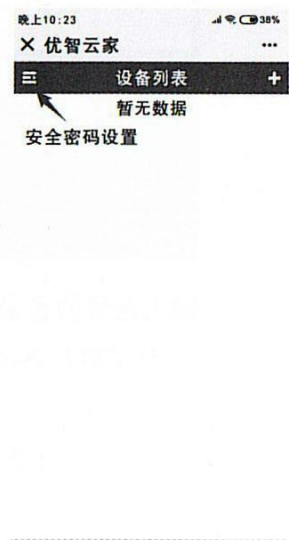

登录后所见页面

2. 设置安全密码

首次登录需设置“安全密码”，用于远程开锁，如下图；

设置——输入安全密码（远程开锁密码）——输入账号的登录密码——设置成功。



左上角图标->我的设置



设置‘安全密码’



输入安全密码
(远程开锁时使用)

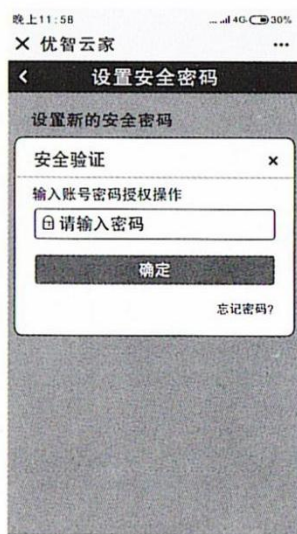

输入账号的登录密码授权



设置‘安全密码’成功



返回去到‘设备列表’

微信公众号联网操作说明

一、 关注微信公众号

扫描以下二维码关注“优智云家”公众号；

或打开微信——添加朋友——公众号——搜索“优智云家”，关注即可。



优智云家

二、 微信公众号操作

1. 注册账号

首次关注微信公共号，需要注册一个账号，点击“微信门锁”，如下图；

A 微信控制——账号注册——设置好登录密码后登录账号；

B 已经在公众号注册过的，就直接输入账号，密码登录即可；

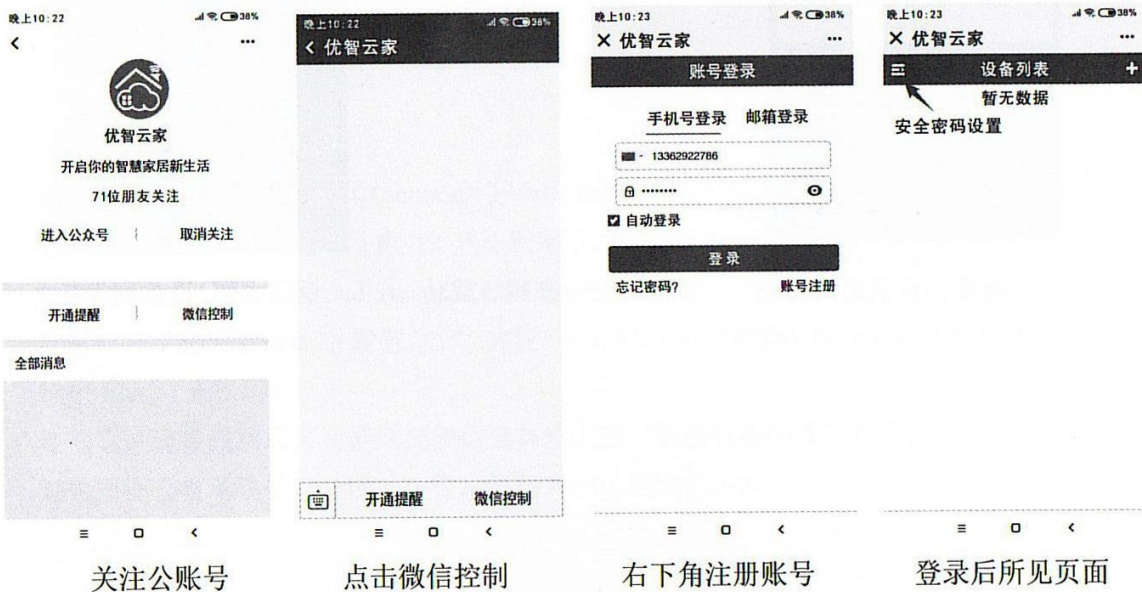



第四步：在公共号上添加指纹锁

4.1 在‘连接设备热点’点击‘下一步’，进入搜索 Wi-Fi 列表页面；

4.2 在 Wi-Fi 列表页面选择一个 WIFI，输入 WIFI 密码，进行‘搜索设备’完成锁的添加；



4. 远程开锁

在锁上触发远程开锁请求，步骤如下

直接按门铃“🔔”请求远程开锁

远程开锁由锁上进行触发，客人请求，主人开锁，如下图：



收到远程开锁请求

输入远程开锁密码

5. 备注用户

更多——用户列表——“+”——填写用户的类型、编号和名字——提交，如下图：

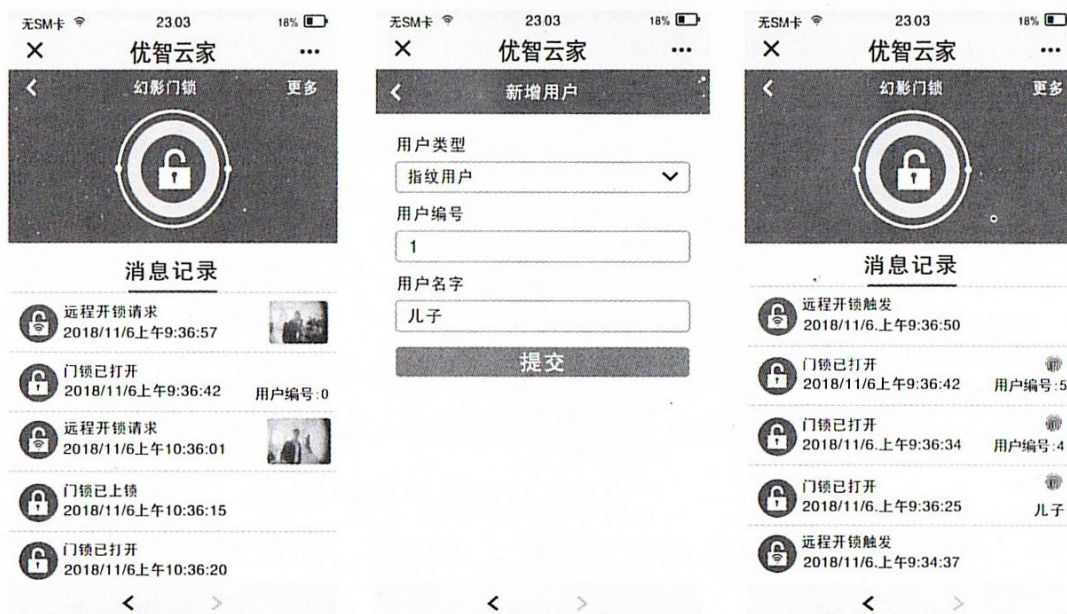

用户列表

填写用户

设置成功

6. 开通提醒

开通提醒功能，消息将会推送到微信上，如下图：



开通提醒

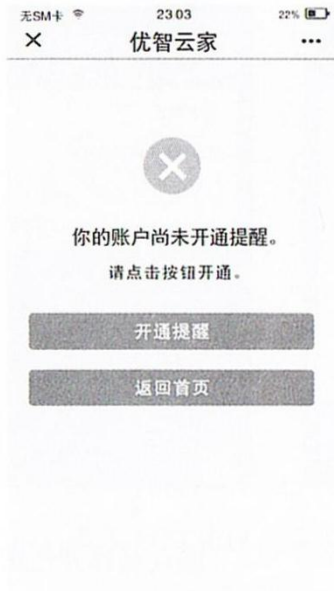

开通提醒



返回首页



开锁信息



开锁请求



报警信息

7. 置顶公众号

右上角用户——右上角信息——置顶公众号，如下图：



售后服务

1、产品质量承诺

本公司推出的产品均经过我司专业人员各项测试合格，如在使用或安装过程中因产品质量导致使用问题，我司均可给予解决。

2、全自动锁保修期为一年。

3、在保修期间，如发生如下情况之一，必须作为收费修理：

- 3.1、自行不当操作或不当修理所造成故障及损坏的。
- 3.2、买入后运送、搬运、跌落造成的故障及损坏。
- 3.3、其它指定以外的电源所造成的损坏。
- 3.4、在免费保修期内，但由于人为因素使用不当或不可抗力造成的损坏。

4、所有产品在售出后均可享受产品终生维修服务。

维护与管理

1、智能门锁日常维护

门锁表面需要定期进行日常维护，以保持门锁的光洁如新，采用柔软干净的干布擦拭表面，禁用水及酒精或酸性化学物品清洁，定期请专业人员对门锁进行活动部位进行加注润滑油或润滑脂，更换损耗严重部件。

2、USB应急电源使用

当门锁电源电压到无法开锁时，可通过外接应急电源供电来开锁，注意开锁后请第一时间更换电池。

3、如果门变形，会使锁舌插入门扣板摩擦过大而无法完全伸出时，此时应调整门扣板位置。

配件清单

编号	名称	数量
01	前面板总成	1
02	后面板总成	1
03	后底板	1
04	C级锁芯	1
05	应急钥匙	2
06	硅胶垫	2
07	M5/M6螺丝连接杆	2
08	M5固定螺丝	4
09	M4固定螺丝	4
10	电池盖	1
11	方钢	1
12	锂电池	1
13	方口弹簧	1
14	保险片	1
15	开口插梢	1
16	门卡	2
17	充电线	1
18	说明书	1

【优智云家】微信公众号

如何添加猫眼带屏智能锁?



远程开锁:门铃键

进入菜单:*号键+ #号键

开门方向调试说明

没有添加管理员时，输入 888，按“#”号键确认，进入出厂设置菜单

1. 开门方式 [左] 1 [左]左开门； 2 [右]右开门
2. 电机扭力 [中] 1 [低]低扭力； 2 [中]中扭力； 3 [高]高扭力
3. 反转时间 [650] [100-900]单位毫秒

出厂设置的参数必须与锁体和门的结构相结合，错误的设定可能会导致工作不正常。